



By Appointment to
Her Majesty Queen Elizabeth II
Suppliers of Commercial Refrigeration
Foster Refrigerator,
King's Lynn

FlexDrawer

FFC2-1, 4-2, 3-1 & 6-2

FD2-10 Controller & LCD5S Display

English

Français

Nederlands

Deutsch



Original Operation Manual

00-570148 November 2019 Issue 3



Models Applicable to This Manual

FFC2-1
FFC4-2
FFC3-1
FFC6-2

Climate Class

Climate class is indicated on the serial plate, shows the temperature & humidity at which this appliance has been tested, for the purposes of establishing values in line with European standards.

Important Note to the Installer:











Please ensure that this document is passed to the user as it contains important guidelines on operation, loading, cleaning and general maintenance and should be kept for reference.

Electrical Safety

Foster Refrigerator recommends that the equipment is electrically connected via a Residual Current Device; such as a Residual Current Circuit Breaker (RCCB) type socket, or through a Residual Current Circuit Breaker with Overload Protection (RCBO) supplied circuit.

Should it be necessary to replace the fuse. The replacement fuse must be of the value stated on the serial label for the cabinet.

General Safety

-  Do not store explosive substances such as aerosol cans with a flammable propellant in this appliance.
-  Keep all ventilation openings in the appliance or in the structure of a built in unit clear of any obstructions.
-  Do not use electrical appliances inside the storage compartment.
-  The appliance is air tight when the door is closed therefore under no circumstances should any living body be stored or 'locked in' the appliance.
-  The moving of the appliance should be carried out by competent personnel, ensure that two or more people are used to guide and support the appliance, the appliance should not be moved over uneven surfaces.
-  The emitted sound level of this appliance is below 70db(A).
-  To ensure stability the appliance should be located on a flat, level surface, correctly loaded with the castors locked.
-  If the supply cord is damaged, it must be replaced by the manufacturer, it's service agent or similarly qualified persons in order to avoid hazards.
-  Care should be taken to avoid prolonged contact with cold surfaces with unprotected body parts, Correct PPE to be used at all time.
-  When moving the appliance appropriate gloves should be worn, and a relevant risk assessment carried out.

Disposal Requirements

If not disposed of properly all refrigerators have components that can be harmful to the environment. All old refrigerators must be disposed of by appropriately registered and licensed waste contractors, and in accordance with national laws and regulations.

Start-Up and Test Sequence



After unpacking, clean and allow the counter to stand for 2 hours before turning on (cleaning directions supplied within this manual). Ensure, where possible that the counter is situated away from both hot and cold air sources, as this will affect its performance. Make sure effective ventilation around the unit is available for optimum operation. Connect the unit to a suitable mains power outlet and turn the supply on. Do not plug or unplug the unit with wet hands.

Counters are supplied ready for operation.

After connecting the unit to the mains the displays will briefly show a dash in the centre of the screen. This will then show *OFF*.

Activate the controller

Per drawer display:



Note: If pressed and held for 5 seconds then released a 'Test Sequence' will start (see below instructions).

Cancel Test Sequence

Per drawer display:



Note: If not pressed the test will continue and when complete the controller will show 'End' wait 1 minute, then resume normal operation.



User Adjustments

Check Storage Temperature Set Point
Per drawer display:



1/2 Second

Temperature Settings

The factory default temperature is -18°C/-21°C (freezer). To amend the drawer temperature from the factory default to a +1°C/+4°C (fridge) follow the instructions below.



2 Seconds

Freezer



Fridge



Indicator light II° goes out

Repeat above instruction to reset from fridge to freezer.

When changing drawer temperatures please ensure that all product has been unloaded and that the counter is left for a minimum period of 1 hour to acclimatise to the new temperature.

For freezer temperatures only place already frozen product inside. This unit is not designed to freeze down product.

Standby

Per drawer display:



3 Seconds



This will show while the unit is not operating but still has mains power applied to it. This mode may be used for interval cleaning regimes and short periods when the unit is not required. For extended periods of inactivity the mains supply should be isolated.

Defrost

Automatic -When set to freezer temperature the drawer has a totally automatic defrost system that ensures the evaporator coil is clear from ice.

Manual Defrost - If required on either fridge or freezer temperatures a manual defrost can be initiated on each drawer display.



2 Seconds



Alarms and Warnings

During normal operation the displays will show either the temperature or one of the following indicators:

hi	Counter High Temperature Alarm	E1	Air Temperature Probe T1 Failure
Lo	Counter Low Temperature Alarm	E2	Evaporator Temperature Probe T2 Failure (Freezer Counters Only)
do	Drawer Open Alarm		

Drawers

Loading

Product should be placed in a way that ensures air can circulate around/through it and only when the bin is in situ.

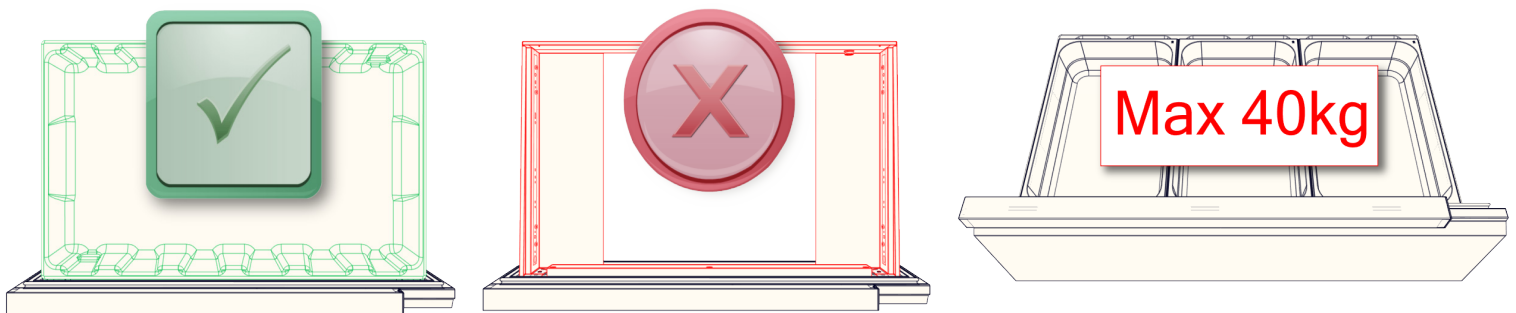

Evaporator Fan Protection

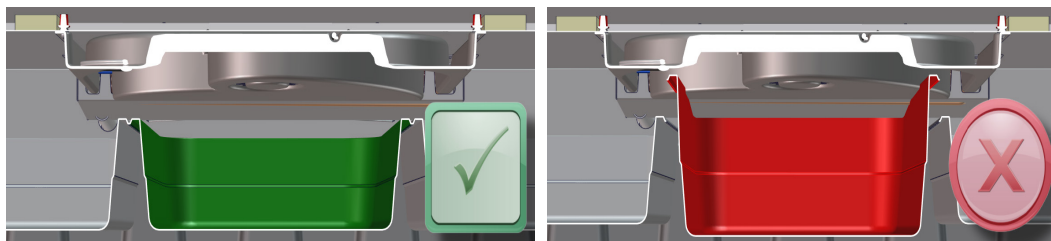

Do **NOT** block the fan airflow

Locking

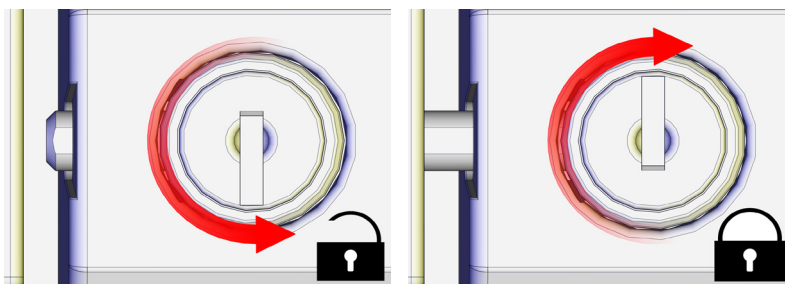

Overshelf and Can Opener (Optional)

Both the overshelf & can opener options are only supplied fitted to models from factory. The overshelf should hold no more than 80kg evenly distributed.

Keypad Security Settings

The keypad lock avoids undesired, potentially dangerous operations, which might be attempted when the controller is operating in a public place. It can also prevent unauthorised adjustment of the cabinet temperature.

Press briefly 'i set' then use either '3' or 'II°' to select 'Loc'. While holding 'i set' use either '3' or 'II°' to change from a 'YES' to 'NO'. Leave for 10 seconds or briefly press '⏻' to resume.

Cleaning and Maintenance

Important: Before cleaning, the unit should be put into standby and then the power supply should be turned off at the mains. Please do not plug or unplug the unit with wet hands. Only when cleaning has been completed and the unit is dry should the counter be turned back on at the mains.

Suitable P.P.E (Personnel Protective Equipment) should be worn at all times.

Regular Maintenance:

- > As and when required remove all product from the unit. Clean exterior and interior surfaces with mild liquid detergent, following the directions on the pack at all times. Rinse surfaces with a damp cloth containing clean water. Never use wire wool, scouring pads/powders or high alkaline cleaning agents i.e bleaches, acids and chlorines as these may cause damage.
- > Bin Removal

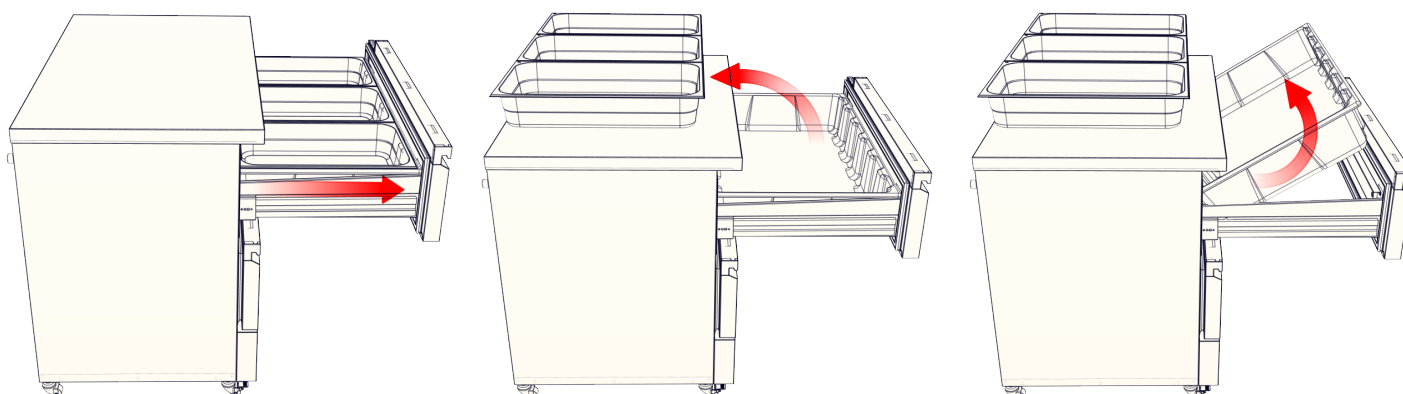

- > **Condenser Cleaning:**
This should take place on a regular basis (4 to 6 weeks) or as and when required only by your supplier (this is normally chargeable). Failure to maintain the condenser may invalidate the warranty of the condensing unit and cause premature failure of the motor/compressor.
- > All gaskets should be inspected on a regular basis and replaced if damaged. To clean, wipe with a warm damp soapy cloth followed by a clean damp cloth. Finally thoroughly dry.
- > Drawers and their bins should be removed to clean. All should be cleaned with warm soapy water then rinsed and dried before refitting to the counter.
- > If fitted, the overshef should be wiped down regularly with warm soapy water, rinsed and then dried as a worktop would be.
- > If fitted, the can opener should be maintained as any other kitchen utensil, be aware of possible sharp parts when carrying out maintenance on this part.



Before calling your supplier please make sure that:

- a. None of the plugs have come out of the socket and the mains power supply is on i.e. are the controller displays illuminated?
- b. The unit is not in standby
- c. The fuse has not blown
- d. The counter is positioned correctly – controllable cold or warm air sources are not affecting the performance
- e. The condenser is not blocked or dirty
- f. The products are placed in the unit correctly
- g. Defrost is not in progress or required
- h. The temperature is set to the desired set point for either fridge or freezer temperatures.

If the reason for the malfunction cannot be identified, disconnect the electrical supply to the unit and contact your supplier. When requesting a service call, please quote the model and serial number which can be found on the silver label located on the outside right hand side of the unit (starts E.....).

Modèles concernés par ce manuel

FFC2-1
FFC4-2
FFC3-1
FFC6-2

Classe climatique

La classe climatique mentionnée sur la plaque signalétique indique la température et le taux d'humidité auxquels l'appareil a été éprouvé, pour les besoins d'établissement des valeurs exigées par les normes européennes.











Remarque importante à destination de l'installateur.

Transmettre impérativement ce document à l'utilisateur final. Il contient des recommandations importantes concernant le fonctionnement, le chargement, le nettoyage et la maintenance générale et il doit être conservé comme référence.

Sécurité électrique

Foster Refrigerator recommande que l'équipement soit raccordé électriquement par le biais d'un dispositif de protection contre le courant résiduel, comme par exemple une prise de courant sur disjoncteur différentiel résiduel sans protection incorporée contre les surintensités (RCCB), ou un circuit protégé par un disjoncteur à courant différentiel résiduel avec protection incorporée contre les surintensités (RCBO).

Consignes générales de sécurité

-  Ne conservez pas dans cet appareil des substances explosives telles que des aérosols avec gaz propulseur inflammable.
-  Veillez à ce qu'aucune ouverture de ventilation de l'appareil, ou de la structure s'il s'agit d'une unité intégrée, ne soit obstruée.
-  N'utilisez pas d'appareils électriques à l'intérieur du compartiment de stockage.
-  L'appareil est hermétique à l'air lorsque la porte est fermée. Vous ne devez en aucun cas conserver ou enfermer un être vivant dans l'appareil.
-  Le déplacement de l'appareil doit être effectué par des personnes compétentes, lesquelles devront veiller à tout instant à la stabilité de l'équipement.
-  Le niveau sonore émis par l'appareil est de 63 dB(A).
-  Pour assurer la stabilité de l'appareil, celui-ci doit être placé sur une surface plane de niveau, chargé correctement, roulettes bloquées.
-  Si le cordon d'alimentation est endommagé, il doit être remplacé par le fabricant, son agent de service ou des personnes qualifiées de manière à éviter les risques.
-  Il faut prendre soin d'éviter un contact prolongé avec des surfaces froides avec des parties du corps non protégées, des EPI corrects à utiliser en tout temps.
-  Lors du déplacement de l'appareil, des gants appropriés doivent être portés, et une évaluation pertinente des risques effectuée.

Exigences relatives à l'élimination en fin de vie

Certains composants des armoires peuvent nuire à l'environnement si ces dernières ne sont pas éliminées correctement. Toutes les armoires doivent être éliminées par des entrepreneurs dûment enregistrés et autorisés, conformément à la réglementation et aux lois nationales.

Démarrage et séquence de test



Après déballage, nettoyer et laisser le meuble bas réfrigéré reposer pendant 2 heures avant de le mettre en marche (conseils de nettoyage figurant dans le présent manuel). S'assurer si possible que l'appareil n'est pas installé à proximité de sources d'air chaud ou froid qui affecteraient ses performances. Assurer une ventilation efficace autour de l'appareil afin de garantir un fonctionnement optimal. Brancher l'appareil à une prise d'alimentation stabilisée et mettre sous tension. Ne pas brancher ou débrancher l'appareil avec des mains humides.

Nos meuble bas réfrigérés sont livrés prêts à être utilisés.

Une fois l'appareil branché au secteur, un tiret apparaît brièvement au centre de l'écran d'affichage. L'écran affiche ensuite 'OFF'

Mise en marche du régulateur

Au moyen de l'écran d'affichage de chaque tiroir:



Remarque : Une pression continue de 5 secondes déclenche la séquence de test (voir instructions ci-après).

Annuler la séquence de test

Au moyen de l'écran d'affichage de chaque tiroir:



Remarque : En l'absence d'autre pression sur la touche, le test se poursuit et une fois terminé, le contrôleur affiche 'End', attend 1 minute puis repasse en fonctionnement normal.



Mode de réglage utilisateur

Vérifier le point de consigne de température de stockage

Au moyen de l'écran d'affichage de chaque tiroir:



1/2 Second

Consignes de température

La température réglée par défaut en usine est de -18°C/-21°C (froid négatif). Pour modifier la température de tiroir de cette valeur d'usine à une valeur de +1°C/+4°C (froid positif), procéder de la manière suivante.



2 Secondes

Froid négatif



Froid positif



Le témoin lumineux II° s'éteint

Répéter l'instruction ci-dessus pour réinitialiser le réfrigérateur en conservateur.

Lors d'un changement de température de tiroir, veiller à bien sortir tous les produits de l'appareil et à le laisser s'acclimater à la nouvelle température pendant au moins une heure.

Pour des températures négatives ne placer dans l'appareil que des produits déjà congelés. Cet appareil n'est pas prévu pour congeler des produits.

Veille

Au moyen de l'écran d'affichage de chaque tiroir:



3 Secondes



Cet affichage indique que l'appareil n'est pas en fonctionnement mais qu'il est relié au secteur. Ce mode peut être utilisé pour les opérations de nettoyage et de courtes périodes pendant lesquelles l'appareil n'est pas utilisé. Pour des périodes d'inactivité prolongées, il convient de couper l'alimentation secteur.

Dégivrage

Automatique- Sur le réglage conservateur, le tiroir est doté d'un système de dégivrage totalement automatique qui garantit l'absence de formation de glace sur l'évaporateur.

Dégivrage manuel- Si nécessaire, aux températures positives ou négatives, un dégivrage manuel peut être lancé par l'intermédiaire de l'écran d'affichage de chaque tiroir.



2 Secondes

Alarmes et avertissements

En fonctionnement normal, les écrans d'affichage indiquent soit la température, soit l'une des conditions suivantes :

hi	Alarme haute température meuble bas	E1	Défaut de sonde de température d'air T1
Lo	Alarme basse température meuble bas	E2	Défaut de sonde de température d'évaporateur T2 (uniquement lorsque la fonction température négative est activée)
do	Alarme d'ouverture de tiroir		

Tiroirs

Chargement

Le produit doit être placé d'une manière garantissant la bonne circulation de l'air autour ou dans le produit, et ce une fois le bac en place.

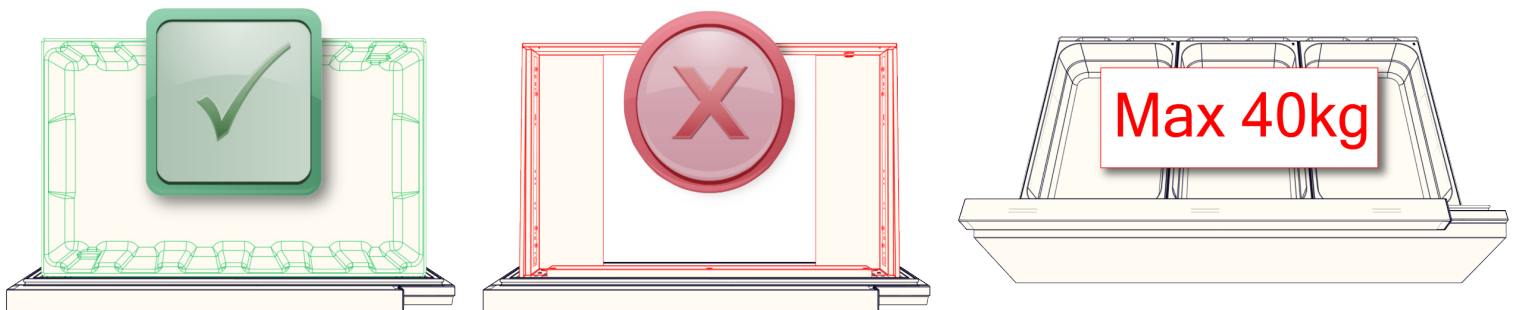

Protection du ventilateur de l'évaporateur

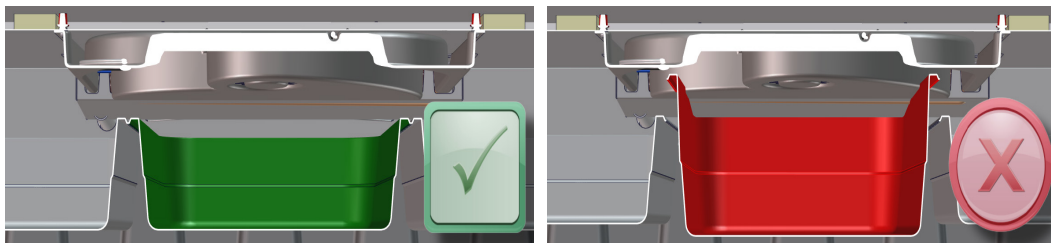

Ne pas bloquer le flux d'air du ventilateur

Verrouillage

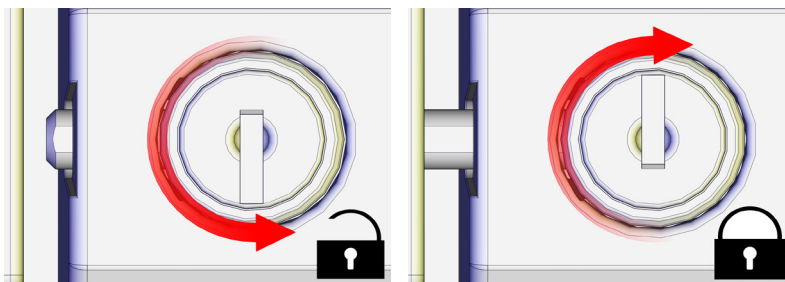

Étagère et ouvre-boîte (en option)

Les options étagère et ouvre-boîte ne sont livrées sur les appareils que montées en usine. La charge maximale possible de l'étagère est de 80 kg, uniformément répartie.

Paramètre de sécurité du clavier.

Le verrouillage du clavier évite des opérations indésirables et potentiellement dangereuses, qui pourrait être tentant quand le régulateur ou la carte électronique fonctionne dans un lieu public. Cela permet aussi de ne pas modifier les paramètres de température sans autorisation.

Appuyer brièvement sur **i set** set, puis utiliser soit **⏪** ou **⏩** sélectionner **LOC**. Tout en maintenant **i set** set utiliser soit **⏩** ou **⏩** II° pour changer **YES** en **NO**.
Maintenir 10 seconde ou appuyer brièvement sur **⏻** pour reprendre.

Nettoyage et entretien

Important : Avant nettoyage, mettre l'appareil en veille et couper l'alimentation principale (secteur). Ne pas brancher ou débrancher l'appareil avec des mains humides. Une fois le nettoyage terminé et l'appareil bien sec, remettre son alimentation en marche (secteur).

Toujours porter les équipements de protection individuels (EPI) appropriés.

Entretien régulier :

- > Chaque fois que cela est nécessaire, retirer tous les produits de l'appareil. Nettoyer les surfaces extérieures et intérieures avec un produit nettoyant liquide non agressif en respectant bien les instructions figurant sur le bidon. Rincer les surfaces avec un chiffon humidifié à l'eau propre. Ne jamais utiliser de paille de fer, de tampons/poudres de récurage ni d'agents de nettoyage alcalins tels qu'eau de javel, détergents à l'acide ou au chlore, sous peine de détériorer l'appareil. .
- > Enlèvement des bacs

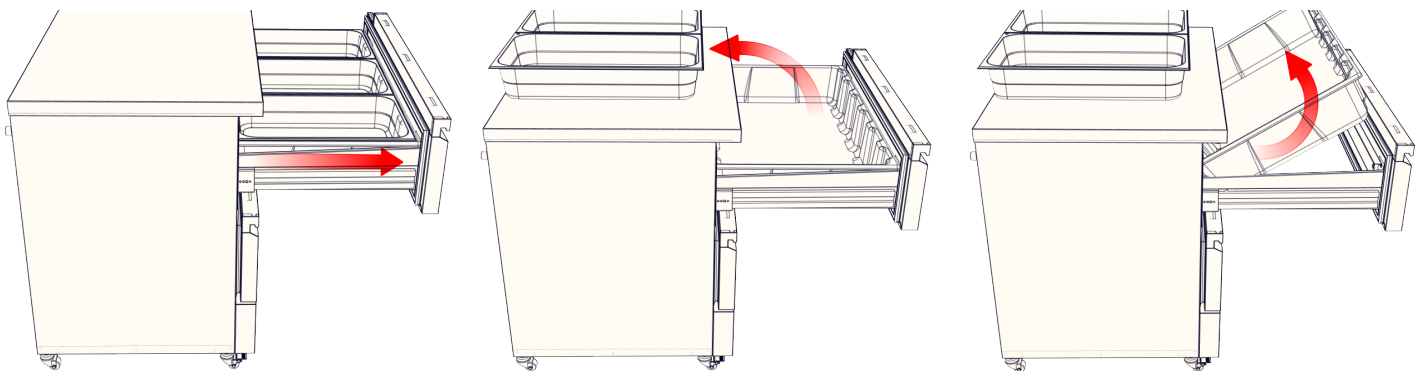

- > **Nettoyage du condenseur :**

Cette opération doit être effectuée régulièrement (toutes les 4 à 6 semaines) ou à la demande, mais uniquement par votre fournisseur (service normalement facturable). Le non-respect de cette exigence de maintenance peut invalider la garantie du condenseur et entraîner la défaillance prématurée du moteur et du compresseur.

- > Tous les joints doivent être régulièrement inspectés et remplacés en cas de détérioration. Les nettoyer à l'aide d'un chiffon imbibé d'eau savonneuse puis les essuyer avec un chiffon sec et propre. Bien les sécher.
- > Les tiroirs et leurs bacs doivent être retirés pour être nettoyés. Les nettoyer à l'eau chaude savonneuse puis les rincer et les sécher soigneusement avant de les remettre dans l'appareil.
- > L'étagère, si elle est installée, doit être régulièrement nettoyée à l'eau chaude savonneuse, rincée puis séchée comme tout plan de travail doit l'être.
- > S'il est installé, l'ouvre-boîte doit être entretenu comme tout autre ustensile de cuisine. Lors du nettoyage, faire attention aux bords coupants de certains de ses composants.



Avant d'appeler le fournisseur, bien vérifier les points suivants :

- a. Aucune des fiches n'est débranchée de sa prise, l'alimentation est sous tension (témoins de contrôle allumés) ?
- b. L'appareil n'est pas en veille
- c. Le fusible n'est pas fondu
- d. Le réfrigérateur comptoir est bien positionné- des sources d'air chaud ou froid n'affectent pas son fonctionnement
- e. Le condenseur n'est ni bloqué ni sale
- f. Les produits sont correctement disposés dans l'appareil
- g. Le dégivrage n'est ni en cours ni requis
- h. La température est réglée sur le point de consigne désiré (réfrigérateur ou conservateur).

Si le défaut ne peut être identifié, débrancher l'appareil de la prise d'alimentation et contacter le fournisseur. Lors de l'appel du service après-vente, indiquer le modèle et le numéro de série qui figurent sur l'étiquette argentée apposée du côté extérieur droit de l'appareil (commence par un E.....).

Relevante Modelle für dieses Handbuch

FFC2-1
FFC3-1
FFC4-2
FFC6-2

Klimaklasse

Die auf dem Typenschild aufgedruckte Klimaklasse gibt an, bei welchen Temperaturen und bei welcher Luftfeuchtigkeit das Gerät getestet wurde, um Werte zu erschaffen, die mit dem Europastandard übereinstimmen.











Wichtiger Hinweis für den Installationstechniker:

Bitte händigen Sie dieses Dokument dem Benutzer aus, da es wichtige Anleitungen zum Bedienen, Einräumen, Reinigen und zur allgemeinen Wartung enthält und unbedingt als Referenz aufbewahrt werden sollte.

Elektrische veiligheid

Foster Refrigerator adviseert het apparaat op de stroomvoorziening aan te sluiten via een aardlekschakelaar, zoals een stopcontact dat beschermd is met een reststroomonderbreker (RCCB) of reststroomonderbreker met ingebouwde overstroombeveiliging (RCBO).

Allgemeine Sicherheit

-  Lagern Sie keine explosiven Substanzen wie beispielsweise Spraydosen mit entflammaren Treibmitteln in diesem Gerät.
-  Halten Sie alle Lüftungsöffnungen in dem Gerät oder in der Einbaustruktur frei.
-  Verwenden Sie keine elektrischen Geräte im Inneren des Fachs.
-  Bei geschlossener Tür ist das Gerät luftdicht abgeschlossen, daher darf unter keinen Umständen etwas Lebendiges darin gelagert oder eingesperrt werden.
-  Das Gerät darf nur von kompetenten Personen bewegt werden. Dabei muss jederzeit auf die Stabilität des Geräts geachtet werden.
-  Der emittierte Schallpegel des Geräts beträgt 70 db(A)
-  Für eine ausreichende Stabilität muss das Gerät auf einer glatten und ebenen Fläche aufgestellt und korrekt eingeräumt werden, und die Rollen müssen fixiert werden.
-  Wenn das Netzkabel beschädigt ist, muss es durch den Hersteller, seinen Service Agenten oder ähnlich qualifizierte Personen ersetzt werden, um Gefahren zu vermeiden.
-  Es ist darauf zu achten, dass ein längerer Kontakt mit kalten Oberflächen mit ungeschützten Körperteilen vermieden wird, wobei stets die richtige PPE zu verwenden
-  Beim Bewegen des Geräts sollten geeignete Handschuhe getragen werden und eine entsprechende Risikobeurteilung durchgeführt werden

Hinweise zur Entsorgung

Diese Schränke enthalten Komponenten, die bei einer nicht fachgerechten Entsorgung für die Umwelt schädlich sein können. Alle Schränke müssen von entsprechend registrierten und lizenzierten Abfallentsorgungsbetrieben gemäß den jeweils geltenden nationalen Gesetzen und Vorschriften entsorgt werden.

Uitpakken en opstarten



Pak de toonbank uit, reinig deze en laat de toonbank gedurende 2 uur staan voordat u deze inschakelt (reinigingsinstructies zijn bij deze handleiding inbegrepen). Zorg er waar mogelijk voor dat de toonbank niet wordt blootgesteld aan hete en koude lucht, aangezien dit invloed heeft op de prestaties. Zorg voor een effectieve luchtcirculatie rondom het apparaat voor optimale werking. Sluit het apparaat op een geschikt stopcontact aan en schakel de stroom in. Schakel het apparaat nooit met vochtige handen in of uit.

Toonbanken worden gebruiksklaar geleverd.

Nadat het apparaat op de netvoeding is aangesloten, verschijnt midden op de displays kort een streepje. Vervolgens ziet u 'OFF'

Mise en marche du régulateur

Au moyen de l'écran d'affichage de chaque tiroir:



Opmerking: indien u de toets 5 seconden lang indrukt en dan loslaat, wordt een 'testsequentie' uitgevoerd (zie onderstaande instructies).

Annuler la séquence de test

Au moyen de l'écran d'affichage de chaque tiroir:



Opmerking: Indien u de toets niet indrukt, gaat de test door totdat deze is voltooid en de controller 'End' weergeeft. Na 1 minuut wordt de normale werking hervat.



Het schakelen van koelen naar vriezen of omgekeerd

Instelpunt opslagtemperatuur controleren

Display per lade:



1/2 Seconde

Temperatuurinstellingen

De standaard fabriekstemperatuur is -18°C/-21°C (vriezen). Volg onderstaande instructies om de standaard ladetemperatuur te veranderen in +1°C/+4°C (koelen).



2 Seconden

Vriezen



Koelen



Indicatielampje II° gaat uit

Herhaal bovenstaande instructies om de koeltemperatuur weer in vriestemperatuur te wijzigen.

Bij het veranderen van de ladetemperatuur moet u eerst alle producten verwijderen. Laat de toonbank ten minste 1 uur acclimatiseren tot de nieuwe temperatuur is bereikt.

Bij vriestemperaturen mag u uitsluitend ingevroren producten inladen. Dit apparaat is niet bedoeld om producten in te vriezen.

Stand-by

Display per lade:



3 Seconden



Dit geeft aan dat het apparaat niet werkt maar wel stroom krijgt. Deze stand is handig bij tussentijdse reinigingsroutines en korte periodes waarin het apparaat niet gebruikt wordt. Als het apparaat langere tijd ongebruikt blijft, is het beter de stroom uit te schakelen.

Ontdooien Automatisch - Als het apparaat is ingesteld op vriestemperatuur, dan beschikt de lade over een volkomen automatisch ontdooisysteem zodat zich geen ijs op de verdampers vormt.

Handmatig ontdooien - Zo nodig kan via elke ladedisplay een handmatige ontdooiing op de koel- of vriestemperatuur worden uitgevoerd.



2 Seconden



Alarmsignalen en waarschuwingen

Tijdens normale werking geven de displays de temperatuur of één van de volgende indicaties aan:

hi	Alarm bij hoge temperatuur toonbank	E1	Storing luchttemperatuursonde T1
Lo	Alarm bij lage temperatuur toonbank	E2	Storing verdampertemperatuursonde T2 (alleen wanneer de lade als vries lade wordt gebruikt)
do	Alarm bij open lade		

Lades

Inladen

Producten moeten zo ingeladen worden dat er lucht tussendoor en omheen kan circuleren. Laad producten in terwijl de lade in situ is.

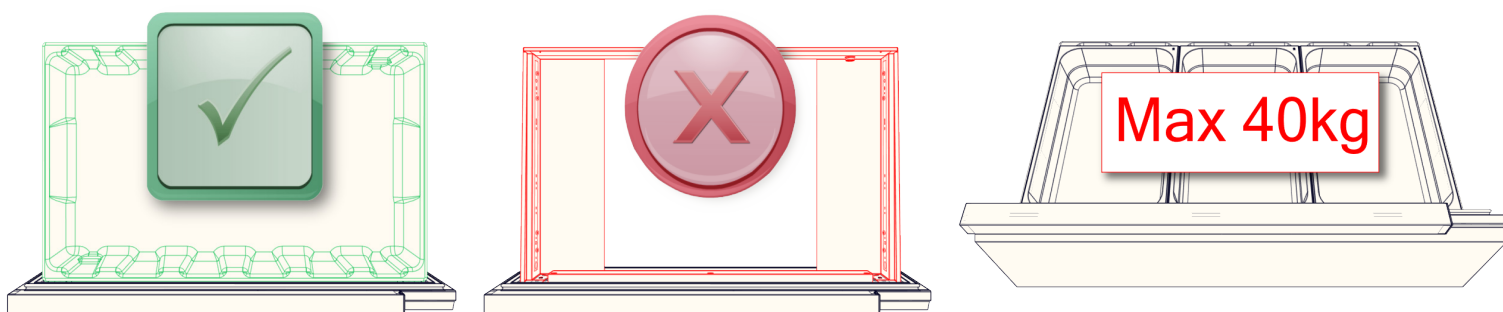

Bescherming verdamperventilator

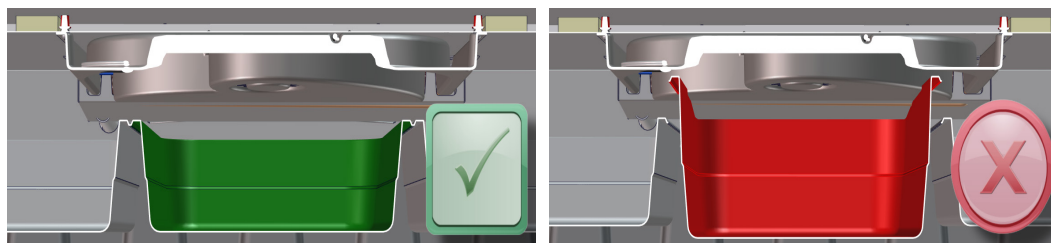

De luchttoevoer van de ventilator **NIET** blokkeren

Vergrendeling

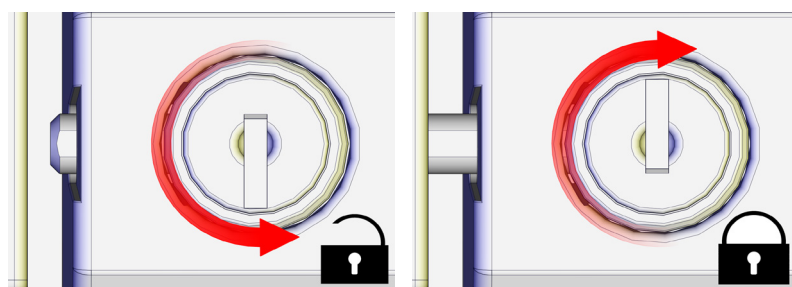

Werkblad en blikopener (optie)

Zowel het werkblad als de blikopener zijn opties die alleen vooraf gemonteerd geleverd worden op modellen van de fabriek. Het werkblad kan een evenredig verspreide belasting van maximaal 80kg dragen.

Instellingen Keyboard Beveiliging

De Keyboard vergrendeling voorkomt ongewenste, mogelijk gevaarlijke bediening wanneer de koeling geplaatst wordt in een openbare ruimte. Tevens voorkomt het ongewenste aanpassing van de ingestelde temperatuur.

Druk kort op **i set** druk vervolgens **⏪** of **⏩** om 'Loc' te selecteren. Houdt **i set** ingedrukt, druk vervolgens **⏪** of **⏩** om instelling in 'YES' to 'NO' aan te passen.

Wacht vervolgens 10 seconden of druk kort op **⏻** om uit het menu te gaan.

Reiniging en onderhoud

Belangrijk: voordat u het apparaat gaat reinigen, moet u dit in de stand-bymodus zetten en daarna de hoofdstroomvoorziening uitschakelen. Schakel het apparaat nooit met vochtige handen in of uit. Pas als de reinigingswerkzaamheden zijn voltooid en het apparaat droog is, kunt u de stroom weer inschakelen.

U moet te allen tijde persoonlijke beschermingsmiddelen dragen.

Regelmatig onderhoud:

- > Haal alle producten uit het apparaat als en wanneer dit nodig is. Reinig alle vlakken aan de binnen- en buitenkant met een zacht vloeibaar reinigingsmiddel. Volg hierbij altijd de richtlijnen die op de verpakking staan. Neem de vlakken met een vochtige doek met schoon water af. Gebruik nooit staalwol, schuursponsjes, schuurmiddelen of sterk alkalische reinigingsmiddelen zoals bleekmiddel, zuur en chloor omdat deze schade kunnen veroorzaken.
- > **Verwijdering van de bakken**

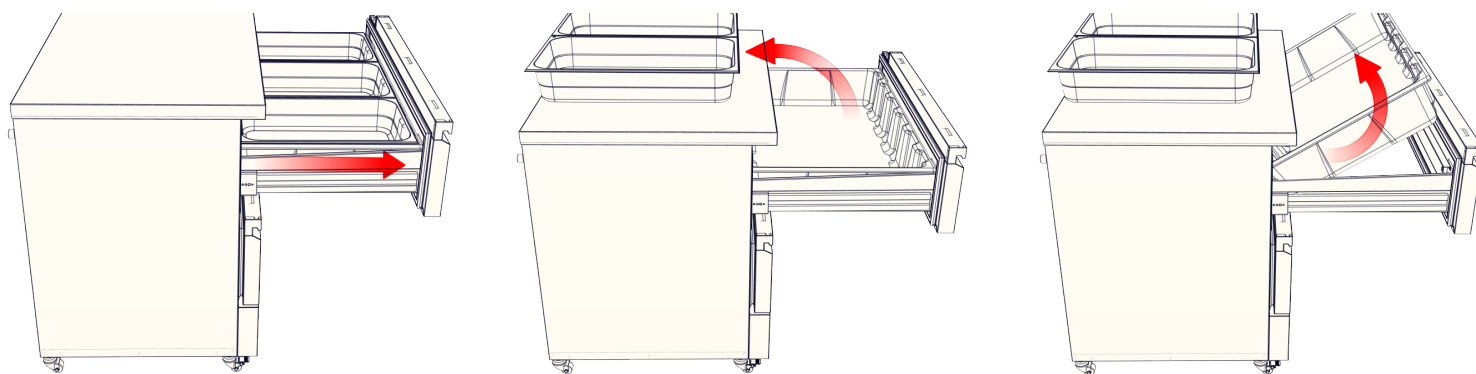

- > **Reiniging van de condenser:**
Dit moet regelmatig worden gedaan (elke 4 tot 6 weken) of als en wanneer dit nodig is. Dit mag uitsluitend door uw leverancier worden gedaan (dit wordt in rekening gebracht). Het niet nakomen van deze reinigingsinstructies kan de garantie doen vervallen en een voortijdig falen van de motor/compressor veroorzaken.
- > Alle laden rubbers moeten regelmatig gecontroleerd en bij beschadiging vervangen worden. Schoonvegen met een vochtige warme doek met zeep, en daarna afnemen met een schone vochtige doek. Grondig drogen.
- > Laden en bakken moeten voor reiniging verwijderd worden. Deze moeten met een warm sopje gereinigd worden, daarna afgespoeld en gedroogd worden voordat ze in de toonbank teruggeplaatst worden.
- > Als het werkblad is gemonteerd, moet deze regelmatig met een warm sopje afgenomen worden, daarna gespoeld en afgedroogd.
- > Als een blikopener is gemonteerd, moet deze net zo worden onderhouden als alle andere keukengerei. Let bij het onderhoud hiervan op de scherpe onderdelen hiervan.

**Voordat u uw leverancier belt, controleert u of:**

- a. de stekkers goed in het stopcontact zitten, de hoofdschakelaar is ingeschakeld en er eventuele signalen op de controllerdisplays worden weergegeven.
- b. het apparaat in de stand-bymodus staat
- c. de zekering is doorgeslagen
- d. de toonbank in een goede positie staat, d.w.z. niet in de buurt van koude of warme luchtstromingen die de prestaties kunnen beïnvloeden
- e. de condenser geblokkeerd of vuil is
- f. alle producten op juiste wijze in het apparaat zijn geplaatst
- g. er een ontdooicyclus wordt uitgevoerd of nodig is
- h. de temperatuur is ingesteld op het gewenste instelpunt voor koel- of vriestemperaturen.

Als u geen oorzaak voor de storing kunt vinden, schakelt u de stroomtoevoer naar het apparaat uit en neemt u contact op met uw leverancier. Als u een service-oproep moet doen, geeft u het model- en serienummer door. Dit is te vinden op het zilveren etiket op de rechter buitenzijde van het apparaat (dit begint met een E.....).

Relevante Modelle für dieses Handbuch

FFC2-1
FFC3-1
FFC4-2
FFC6-2

Klimaklasse

De op het typeplaatje aangegeven klimaklasse toont de temperatuur en vochtigheid waarbij dit apparaat is getest ten behoeve van het vaststellen van waarden in lijn met Europese normen.











Belangrijke opmerking voor de installateur:

Dit document moet aan de gebruiker worden gegeven omdat hierin belangrijke richtlijnen staan over werking, inladen, reiniging en algemeen onderhoud. Het is raadzaam dit document ter referentie te bewaren.

Elektrische veiligheid

Foster Refrigerator adviseert het apparaat op de stroomvoorziening aan te sluiten via een aardlekschakelaar, zoals een stopcontact dat beschermd is met een reststroomonderbreker (RCCB) of reststroomonderbreker met ingebouwde overstroombeveiliging (RCBO).

Allgemeine Sicherheit

-  Lagern Sie keine explosiven Substanzen wie beispielsweise Spraydosen mit entflammaren Treibmitteln in diesem Gerät.
-  Halten Sie alle Lüftungsöffnungen in dem Gerät oder in der Einbaustruktur frei.
-  Verwenden Sie keine elektrischen Geräte im Inneren des Fachs.
-  Bei geschlossener Tür ist das Gerät luftdicht abgeschlossen, daher darf unter keinen Umständen etwas Lebendiges darin gelagert oder eingesperrt werden.
-  Das Gerät darf nur von kompetenten Personen bewegt werden. Dabei muss jederzeit auf die Stabilität des Geräts geachtet werden.
-  Der emittierte Schallpegel des Geräts beträgt 70 db(A)
-  Für eine ausreichende Stabilität muss das Gerät auf einer glatten und ebenen Fläche aufgestellt und korrekt eingeräumt werden, und die Rollen müssen fixiert werden.
-  Wenn das Netzkabel beschädigt ist, muss es durch den Hersteller, seinen Service Agenten oder ähnlich qualifizierte Personen ersetzt werden, um Gefahren zu vermeiden.
-  Es ist darauf zu achten, dass ein längerer Kontakt mit kalten Oberflächen mit ungeschützten Körperteilen vermieden wird, wobei stets die richtige PPE zu verwenden
-  Beim Bewegen des Geräts sollten geeignete Handschuhe getragen werden und eine entsprechende Risikobeurteilung durchgeführt werden.

Hinweise zur Entsorgung

Diese Schränke enthalten Komponenten, die bei einer nicht fachgerechten Entsorgung für die Umwelt schädlich sein können. Alle Schränke müssen von entsprechend registrierten und lizenzierten Abfallentsorgungsbetrieben gemäß den jeweils geltenden nationalen Gesetzen und Vorschriften entsorgt werden.

Inbetriebnahme und Prüfsequenz



Nachdem die Theke ausgepackt und gereinigt wurde, lassen Sie sie zwei Stunden lang ruhig stehen, bevor Sie sie einschalten (Hinweise zur Reinigung finden Sie in diesem Handbuch). Vergewissern Sie sich nach Möglichkeit, dass die Theke ausreichend Abstand zu Wärme- oder Kältequellen hat, da ihre Leistung sonst beeinträchtigt wird. Vergewissern Sie sich, dass die Belüftung um die Einheit herum effektiv ist, um einen optimalen Betrieb sicherzustellen. Schließen Sie die Einheit an einer geeigneten Netzsteckdose an und schalten Sie die Stromversorgung ein. Stecken Sie die Einheit nicht ein und ziehen Sie den Stecker nicht ab, wenn Sie nasse Hände haben.

Die Theken werden betriebsbereit geliefert.

Nach dem Anschließen der Einheit an die Stromversorgung zeigen die Displays kurz einen Querstrich in der Bildschirmmitte an. Anschließend erscheint die Anzeige 'OFF'.

Aktivieren des Controllers

Über das Schubladen-Display:



Hinweis: Wenn Sie dieses Element drücken und fünf Sekunden lang gedrückt halten, wird eine 'Prüfsequenz' gestartet (siehe Anleitungen unten).

Prüfsequenz abbrechen

Über das Schubladen-Display:



Hinweis: Wird das Element nicht gedrückt, so wird der Test fortgesetzt; nach Abschluss zeigt der Controller 'End' an. Warten Sie eine Minute und setzen Sie dann den normalen Betrieb fort.



Benutzer-Einstellungen

Eingestellte Kühltemperatur prüfen

Über das Schubladen-Display:



½ Sekunde

Temperatureinstellungen

Die ab Werk eingestellte Standardtemperatur beträgt -18 °C / -21 °C (Gefriergerät). Zum Ändern der Schubladentemperatur auf +1 °C / +4 °C (Kühlschrank) gegenüber dem Werksstandard folgen Sie den Anleitungen unten.



2 Sekunden

Gefriergerät



Kühlschrank



Die Hinweislampe II° erlischt

Wiederholen Sie die Anleitungen oben, um vom Kühlschrank zum Gefriergerät zu wechseln.

Vergewissern Sie sich beim Ändern der Schubladentemperaturen, dass das Gerät vollständig ausgeräumt wurde und die Theke sich mindestens eine Stunde lang an die neue Temperatur angepasst hat.

Räumen Sie bei Gefriergerät-Temperaturen nur bereits tiefgefrorene Produkte ein. Diese Einheit ist nicht dafür ausgelegt, aufgetaute Produkte auf Gefriertemperatur zu bringen.

Standby

Über das Schubladen-Display



3 Sekunden



Dies wird angezeigt, während die Einheit nicht in Betrieb ist, aber noch mit Strom versorgt wird. Dieser Modus eignet sich für Zwischenreinigungen und kurzzeitige Außerbetriebnahmen. Wird das Gerät über längere Zeit nicht verwendet, sollte es von der Stromquelle getrennt werden.

Abtauen Automatik - Bei Einstellung auf Gefriergerät-Temperatur hat die Schublade ein vollautomatisches Abtausystem, um ein Vereisen des Verdampfers zu verhindern.

Manuelles Abtauen- Bei Bedarf kann bei Kühlschrank- oder Gefriergerätemperaturen an jedem Schubladen-Display ein manuelles Abtauen eingeleitet werden



2 Sekunden



Alarm- und Warnsignale

Im normalen Betrieb zeigen die Displays die Temperatur oder einen der folgenden Hinweise an:

hi	Theke Alarmmeldung hohe Temperatur	E1	Lufttemperatursonde T1 Störung
Lo	Theke Alarmmeldung niedrige Temperatur	E2	Verdampfertemperatursonde T2 Störung (nur Gefriergerät-Theken)
do	Alarmmeldung Schublade offen		

Schubladen

Einräumen

Sorgen Sie beim Einräumen dafür, dass Luft um die Produkte zirkulieren kann, wenn das Fach an seinem Zielort liegt.

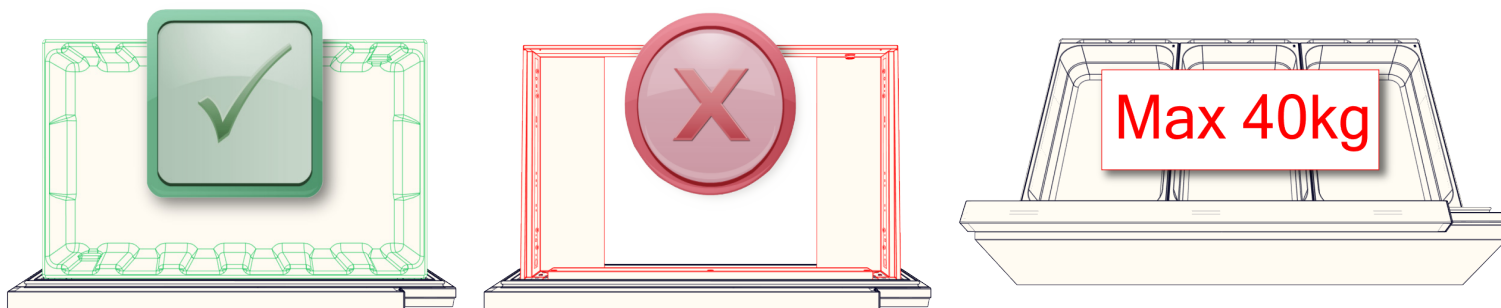

Schutz des Verdampferlüfters

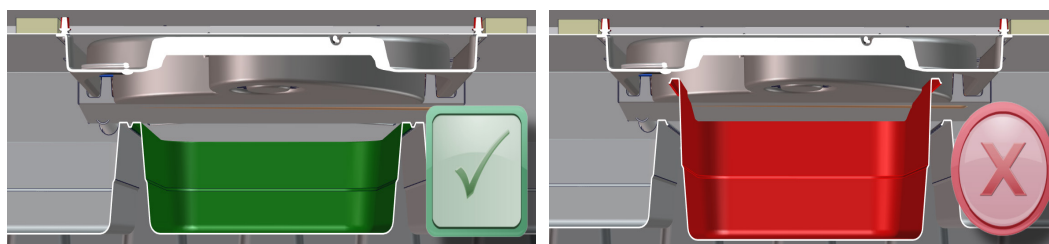

Achten Sie darauf, den Luftstrom **NICHT** zu blockieren

Verriegeln

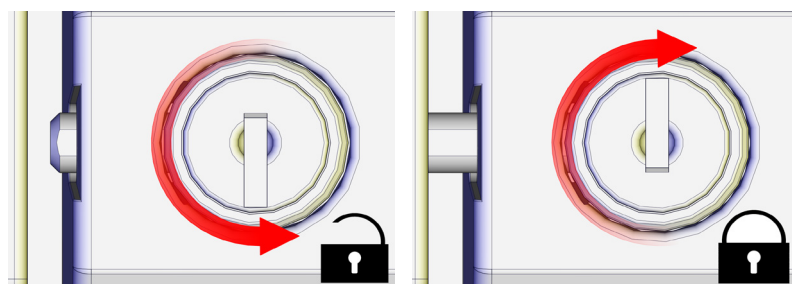

Oberregal und Dosenöffner (optional)

Die beiden Optionen Oberregal und Dosenöffner werden nur ab Werk montiert. Das Oberregal sollte nicht mehr als 80 kg bei gleichmäßiger Verteilung tragen.

Einstellungen Keyboard Beveiliging

De Keyboard vergrendeling voorkomt ongewenste, mogelijk gevaarlijke bediening wanneer de koeling geplaatst wordt in een openbare ruimte. Tevens voorkomt het ongewenste aanpassing van de ingestelde temperatuur.

Druk kort op **i set** druk vervolgens **⏪** of **⏩** om 'Loc' te selecteren. Houdt **i set** ingedrukt, druk vervolgens **⏪** of **⏩** om instelling in 'YES' to 'NO' aan te passen.

Wacht vervolgens 10 seconden of druk kort op **⏻** om uit het menu te gaan.

Reinigung und Wartung

Wichtig: Vor der Reinigung muss das Gerät in den Standby-Modus gebracht und die Stromversorgung unterbrochen werden. Stecken Sie die Einheit nicht ein und ziehen Sie den Stecker nicht ab, wenn Sie nasse Hände haben. Die Theke sollte erst wieder an die Stromversorgung angeschlossen und eingeschaltet werden, wenn die Reinigung beendet und die Theke trocken ist.

Es sollte immer geeignete P.P.E (persönliche Schutzausrüstung) getragen werden.

Regelmäßige Wartung:

- > Räumen Sie ggf. alle Produkte aus dem Gerät aus. Reinigen Sie die Außen- und Innenflächen mit einem milden Flüssigreiniger. Gehen Sie dabei anhand der Anleitung auf der Packung vor. Wischen Sie die Oberflächen mit einem sauberen, feuchten Tuch ab. Verwenden Sie niemals Stahlwolle, Topfreiniger, Scheuermittel oder stark alkalische Reinigungsmittel wie Bleichmittel, Säuren und Chlor; diese könnten die Oberflächen beschädigen.

- > Herausnehmen des Fachs

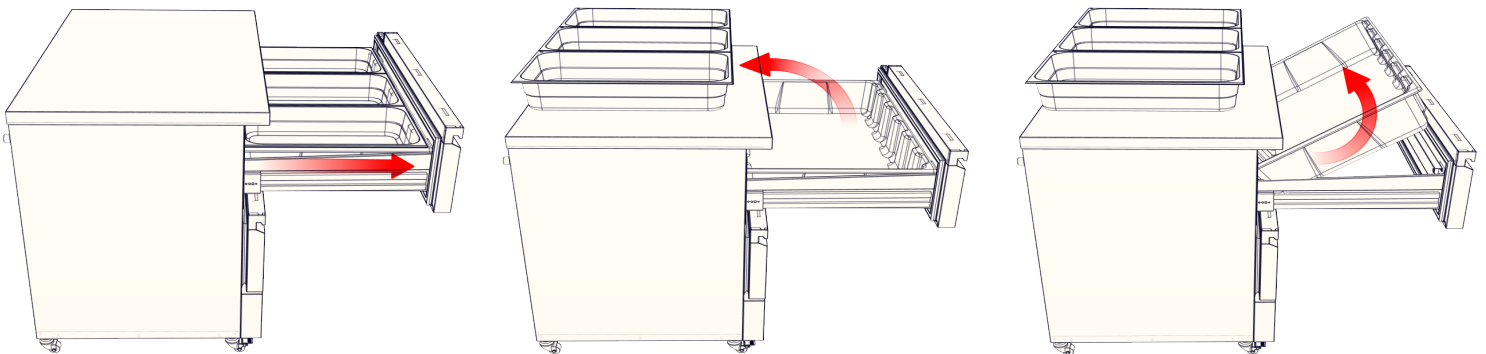

- > Reinigung des Kondensators:
Diese Reinigung sollte regelmäßig etwa alle vier bis sechs Wochen oder bei Bedarf ausschließlich von Ihrem Lieferanten durchgeführt werden (normalerweise kostenpflichtig). Wenn der Kondensator nicht angemessen gewartet wird, kann dies zum Erlöschen der Gewährleistung auf die Kondensatoreinheit und zu einem vorzeitigen Motor-/Kompressorschaden führen.
- > Alle Dichtungen sollten regelmäßig überprüft und bei Schäden ausgetauscht werden. Zum Reinigen verwenden Sie ein feuchtes Tuch mit warmem Seifenwasser und wischen mit einem sauberen, feuchten Tuch nach. Trocknen Sie die Einheit anschließend gründlich.
- > Schubladen und ihre Fächer müssen zum Reinigen herausgenommen werden. Sie sollten mit warmem Seifenwasser gereinigt und anschließend abgespült und getrocknet werden, bevor sie wieder in die Theke eingesetzt werden
- > Sofern es angebracht wurde, sollte das Oberregal regelmäßig wie eine Arbeitsfläche mit warmem Seifenwasser abgewischt, abgespült und anschließend getrocknet werden.
- > Sofern er angebracht wurde, muss der Dosenöffner wie andere Küchenutensilien gewartet werden. Achten Sie bei der Wartung auf eventuelle scharfkantige Teile.



Bevor Sie sich an Ihren Lieferanten wenden, überprüfen Sie die folgenden Punkte:

- a. Hat sich keiner der Stecker aus der Steckdose gelöst, und ist die Stromversorgung eingeschaltet? Leuchten die Controller-Displays?
- b. Ist die Einheit eventuell im Standby-Modus?
- c. Ist eine Sicherung durchgebrannt?
- d. Ist die Theke ordnungsgemäß aufgestellt, oder wird sie eventuell durch Heiß- oder Kaltluftquellen beeinträchtigt?
- e. Ist der Kondensator blockiert oder verschmutzt?
- f. Sind die Produkte in der Einheit richtig eingeräumt?
- g. Ist ein Abtauvorgang aktiv oder erforderlich?
- h. Ist die Temperatur auf den gewünschten Sollwert für den Kühlschrank oder das Gefriergerät eingestellt?

Wenn der Grund für die Fehlfunktion nicht ermittelt werden kann, unterbrechen Sie die Stromversorgung zu der Einheit und wenden Sie sich an Ihren Lieferanten. Geben Sie bei einem Serviceanruf die Modell- und Seriennummer ein. Sie finden diese Angaben auf der silberfarbenen Plakette an der rechten Außenseite der Einheit (sie beginnt mit E.....).



> Page Left Blank Intentionally <



> Page Left Blank Intentionally <





WolfLabs

Pricing on any accessories shown can be found by keying the part number into the search box on our website.

The specifications listed in this brochure are subject to change by the manufacturer and therefore cannot be guaranteed to be correct. If there are aspects of the specification that must be guaranteed, please provide these to our sales team so that details can be confirmed.

www.wolflabs.co.uk

Tel : 01759 301142

Fax : 01759 301143

sales@wolflabs.co.uk

Please contact us if this literature doesn't answer all your questions.